

 **Bluetooth®**

AUDIO

MANUAL DO USUÁRIO-MANUAL DE USUARIO-MANUEL D'UTILISATION-USER MANUAL

BBHS850-WB/BK/WR



BLING
ELECTRONICS™

PT

Headphones Bluetooth®

ESP

Auriculares Bluetooth®

FR

Casque Stéréo MP3 Bluetooth®

EN

Bluetooth Stereo MP3 Headphones®



Caro cliente

Obrigada pela compra dos nossos Auscultadores Bluetooth. De forma a garantir o funcionamento adequado, leia o manual atentamente.

Tecnologia sem fios Bluetooth:

A tecnologia sem fios Bluetooth pode estabelecer ligações entre os dispositivos compatíveis de Bluetooth. Assim, os seus auscultadores Bluetooth podem ligar-se a outros dispositivos Bluetooth, desde que estejam no espaço de 10 metros. No entanto, a ligação poderá sofrer a interferência de paredes, estruturas ou outros dispositivos electrónicos. Os auscultadores cumprem com as normas da versão 4.0 de Bluetooth e suportam HSP V 1.2, HFP V1.6, A2DP V1.2, AVRCP V1.4. Por favor, consulte o fabricante de outros dispositivos para verificar a compatibilidade.

Acessórios

Poderá encontrar os seguintes acessórios na caixa:

- Auscultadores Bluetooth dobráveis x 1
- Cabo USB x 1
- Cabo Áudio x 1
- Manual de Utilizador x 1

Esquema do Produto

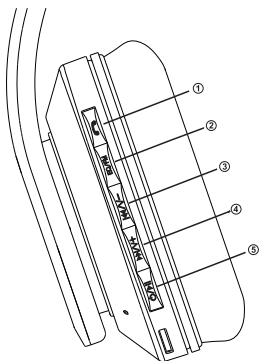

1. Botão multifunções Bluetooth;
2. Botão de modo EQ/FM;
3. Retroceder/Volume-;
4. Avançar/Volume+;
5. Play/Pausa/Ligar e desligar;
6. Microfone;

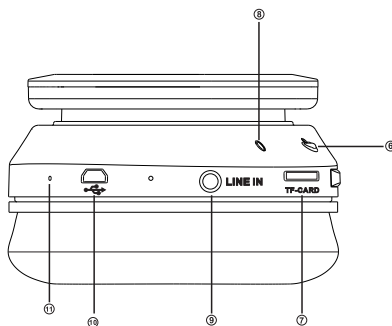

7. Ranhura MICRO SD;
8. Indicador LED;
9. Entrada áudio;
10. Entrada USB (carregador);
11. Reset

Guia para dobrar e de utilização

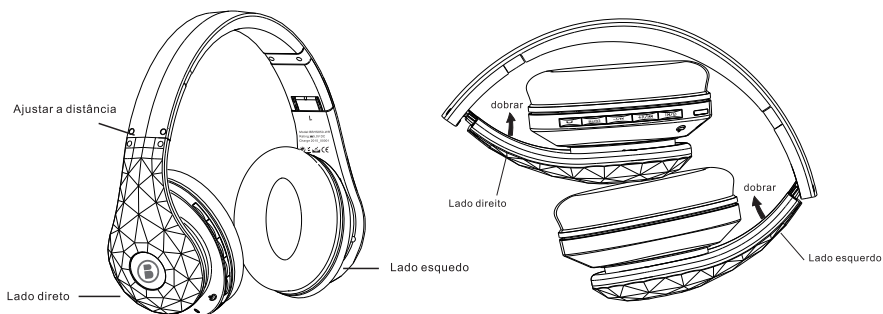

Funções dos botões:

	Pressione durante 2 segundos para ligar/desligar; no modo MP3, pressionado brevemente, a música irá parar ou iniciar durante a reprodução. Pressionado brevemente, poderá atender ou desligar chamadas durante a reprodução da música; pressione durante 2 segundos para voltar a ligar para o último número ligado.
	Pressione rapidamente para avançar para a próxima música; pressione continuamente para aumentar o volume.
	Pressione rapidamente para retroceder para a próxima música; pressione continuamente para diminuir o volume.
	No modo MP3, pressione rapidamente para mudar o equalizador; No modo rádio FM, pressione rapidamente para procurar estações automaticamente; Mantenha premido para mudar entre modo MP3, modo rádio FM e modo Bluetooth.
	Durante a ligação Bluetooth, pressione rapidamente para atender ou desligar chamadas recebidas, pressione durante 2-3 segundos para rejeitar a chamada; mantenha premido para transferir a chamada; pressionando 2 segundos, irá remarcar o último número ligado.

Ligar/Desligar os Auscultadores Bluetooth

1. Pressione o botão durante 2 segundos e os auscultadores irão ligar. Por defeito, irá entrar no modo de Bluetooth e o LED azul irá piscar.
2. Pressione o botão durante 2 segundos e os auscultadores irão desligar. O LED vermelho irá piscar várias vezes.



1. Emparelhar o Dispositivo Bluetooth com os Auscultadores

Emparelhar os seus Auscultadores Bluetooth

Nota: Os auscultadores deverão ser emparelhados com o telemóvel antes de tentar atender chamadas (emparelhar significa estabelecer uma ligação entre dispositivos Bluetooth e deixar o telemóvel memorizar a identificação única dos auscultadores. Depois deste passo, os auscultadores irão ligar de forma automática ao telemóvel).

1. Por favor, ligue os auscultadores pressionando o botão  durante 2 segundos; o LED azul irá piscar. Depois, coloque os auscultadores perto do telemóvel (dentro do espaço de 1 metro) para emparelhamento.
2. Procure e encontre, com o telemóvel, a referência ID BLING850WB/BK/WR através do Bluetooth. Consulte o manual do telemóvel para as operações com Bluetooth.
3. Escolha os auscultadores e estabeleça a ligação entre os auscultadores e o telemóvel.
4. Insira o código 0000 se necessário. Os auscultadores ficarão em standby até que a ligação seja terminado. O LED azul irá piscar.
5. Agora poderá fazer, atender ou desligar chamadas com os auscultadores Bluetooth. Nota: se não for possível o emparelhamento num espaço de 20 minutos, os auscultadores sairão automaticamente do modo de emparelhamento.



Atender ou desligar chamadas com os Auscultadores Bluetooth

1. Quando receber chamadas, pode atender carregando no botão .
2. Quando a chamada terminar, poderá desligar carregando no botão . Se a pessoa já tiver desligado, não precisará de carregar neste botão.
3. Se pressionar o botão  durante 2 segundos, o último número será remarcado.
4. Sempre que receber ou efectuar uma chamada, a música ficará em pausa e não será reproduzida até terminar a chamada.

Rejeitar uma chamada com os Auscultadores Bluetooth

As chamadas recebidas podem ser rejeitadas pressionado o botão  uma vez.

Transferir chamadas entre Auscultadores e Telemóveis

As chamadas podem não ser interrompidas e transferidas para o telemóvel se premir o botão  continuamente. A luz laranja irá piscar e os auscultadores ainda conseguirão controlar o telemóvel. Se pressionar o botão  novamente, a chamada será transferida novamente para os auscultadores.

Como emparelhar os Auscultadores Bluetooth com 2 telemóveis

Os auscultadores BBHS850-WB/BK/WR podem ser emparelhados com 2 telemóveis ao mesmo tempo.

1. Emparelhe o primeiro telemóvel de acordo com os passos listados em "Emparelhar o Dispositivo Bluetooth com os Auscultadores";
2. Desligue a função Bluetooth do primeiro telemóvel emparelhado;
3. Repita os passos de emparelhamento no segundo telemóvel;
4. Ligue com os dois telemóveis através do Bluetooth (utilize um dos seguintes métodos):

- Quando os auscultadores Bluetooth estiverem emparelhados e ligados com o segundo telemóvel, ligue a função Bluetooth no primeiro telemóvel e defina a ligação com os auscultadores Bluetooth;
- Quando os auscultadores Bluetooth estiverem emparelhados e ligados com o segundo telemóvel, desligue os auscultadores Bluetooth. Depois, ligue o Bluetooth no primeiro telemóvel e por fim, volte a ligar os auscultadores Bluetooth. Finalmente, os auscultadores irão ligar automaticamente com os dois telemóveis.

Atender duas chamadas de diferentes telemóveis através dos auscultadores

Os auscultadores Bluetooth BBHS850-WB/BK/WR conseguem ligar-se ao telemóvel A e B através do Bluetooth. Quando está a atender uma chamada do telemóvel A com os auscultadores e se o telemóvel B receber uma chamada, ouvirá um “beep”. Nessa altura, poderá atender a chamada do telemóvel B pressionando **⏏** duas vezes. A chamada do telemóvel A continuará em linha. Pode alternar entre as duas chamadas pressionando **⏏** duas vezes.

Se o botão **⏏** for pressionado uma vez durante as chamadas, irá desligar a chamada. Os auscultadores mudarão automaticamente para o outro telemóvel para continuar a outra chamada.

Play/Pause

⏏ pressionado brevemente, pausará a música ou retomará a reprodução.

Anterior/Volume –

⏏ pressionado brevemente no modo MP3 ou modo de reprodução Bluetooth, retrocederá para a música anterior.

⏏ pressionado continuamente irá diminuir o volume.

Próxima/Volume+

⏏ pressionado brevemente no modo MP3 ou modo de reprodução Bluetooth, avançará para a próxima música.

⏏ pressionado continuamente irá aumentar o volume.

2. Instruções para o Modo MP3 (Cartão MICRO SD)

Play/Pause

Inserir o Cartão MICRO SD durante o funcionamento

1. A música será reproduzida automaticamente se não estiver em modo Bluetooth. O LED laranja irá piscar lentamente. Se pressionar **⏏** rapidamente, a música irá entrar em pausa; se premir **⏏** outra vez, a música será retomada.
2. Se o dispositivo estiver em modo Bluetooth, poderá reproduzir música premindo durante 2 segundos o botão “EQ/FM” para mudar para o modo MP3. Se pressionar **⏏** rapidamente, a música irá entrar em pausa/reprodução.

Anterior/Volume –

⏏ pressionado brevemente no modo MP3 ou modo de reprodução Bluetooth, retrocederá para a música anterior.

⏏ pressionado continuamente irá diminuir o volume e a luz laranja piscará.

Próxima/Volume+

⏏ pressionado brevemente no modo MP3 ou modo de reprodução Bluetooth, avançará para a próxima música.

⏏ pressionado continuamente irá aumentar o volume e a luz laranja piscará.

Modo EQ

No modo reprodução de MP3, prima rapidamente o botão EQ/FM para mudar os efeitos sonoros, escolhendo entre 8 opções (Natural, Rock, Popular, Clássica, Suave, Jazz, Baixo XBS, SRS WOW) de equalizador. A função só se aplica a música reproduzida do cartão MICRO SD, não no modo rádio ou no modo Bluetooth.

3. Instruções para o Modo FM Rádio

Pressionado o botão EQ/FM durante 2 segundos, mudará para o modo rádio.

⏮▶ pressionado brevemente, pausará o rádio ou retomará a sua reprodução.

Anterior/Volume –

⏮▶ pressionado brevemente, retrocederá para a estação anterior.

⏮▶ pressionado continuamente irá diminuir o volume.

Próxima/Volume+

⏭▶ pressionado brevemente, avançará para a próxima estação.

⏭▶ pressionado continuamente irá aumentar o volume.

Se pressionar EQ/FM brevemente, os auscultadores irão entrar no modo de busca automática. O LED laranja irá piscar rapidamente. Os canais serão armazenados automaticamente.

Se pressionar EQ/FM continuamente, sairá do modo de rádio. Antes de ouvir rádio, sintonize os canais automaticamente (esta função apenas se aplica a produtos com função FM).

4. Instruções para Funcionamento com Entrada de Áudio

Insira o cabo de áudio na porta de entrada dos auscultadores, podendo assim ouvir música a partir de ficheiros MP3, MP4, telemóveis e PC. Siga os passos em baixo:

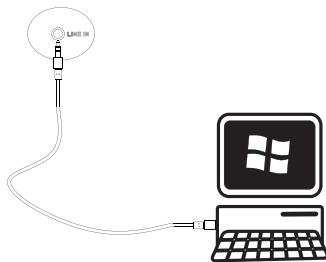

Nota: se o cabo de áudio for inserido nos auscultadores, irá entrar no modo Áudio IN automaticamente (os auscultadores deverão estar desligados). Se pretender mudar de modo, por favor, retire o cabo de áudio e ligue novamente.

5. Instruções para carregamento

1. Antes de utilizar os auscultadores pela primeira vez, carregue-os totalmente.

2. Por favor, insira a ficha na entrada para o carregador nos auscultadores.

3. Durante o carregamento, a luz vermelha continuará a piscar; quando os auscultadores estiverem carregados, a luz vermelha parará de piscar.

Nota: os auscultadores poderão ser carregados ligando-os ao computador através de USB.

6. Resolução de problemas

Se o emparelhamento dos auscultadores e os telemóveis falhar, por favor, siga os seguintes passos:

1. Garanta que os auscultadores estão emparelhados com o telemóvel e que a função Bluetooth foi activada no telemóvel.
2. Por favor, verifique a distância entre os auscultadores e o seu telemóvel, se é superior a 10m ou se há uma parede ou outros bloqueadores de dispositivos electrónicos, etc.

Se os auscultadores MP3/Bluetooth não reproduzem música normalmente:

1. Por favor, ligue o PC e verifique se o cartão MICRO SD tem música guardada.
2. Por favor, verifique o formato da música armazenada no cartão MICRO SD.
3. Por favor, verifique a bateria.

Durante as chamadas, se existir ruído ou cortes:

1. Por favor, certifique-se de que a distância entre o telemóvel e os auscultadores é inferior a 10 metros.
2. De forma a obter o melhor som durante as chamadas, sugerimos que coloque o telemóvel do lado direito para garantir comunicações óptimas.

Nota: Se o sistema bloquear ou se não conseguir ligar os auscultadores, pressione Reset ou carregue os auscultadores para reiniciar as funções).

Regras de segurança para utilização segura dos Auscultadores Bluetooth

1. De acordo com a legislação local, tenha em mente uma utilização segura e responsável dos auscultadores durante a condução;
2. Não deixe que as crianças brinquem com o aparelho (as peças pequenas podem representar um risco de asfixia);
3. Por favor, desligue o dispositivo em certos locais, incluindo hospitais e aviões, ou locais com risco de explosão.
4. Por favor, desligue o dispositivo antes de embarcar num avião e não o utilize durante o voo.
5. Para evitar danos à sua audição, não utilize volumes elevados durante longos períodos de tempo.

7. Manutenção dos Auscultadores Bluetooth

1. Por favor, mantenha os auscultadores em local seco e afastados da chuva, humidade ou outros líquidos, pois estes podem corroer os auscultadores. Se os auscultadores se molharem, por favor, não utilize até estarem completamente secos.
2. Não lave os auscultadores com produtos químicos, detergentes ou produtos de limpeza.
3. Por favor, não utilize os auscultadores num local sujo ou com poeiras, pois tal pode danificar as peças amovíveis e os componentes electrónicos.
4. Não coloque os auscultadores em locais com temperaturas elevadas, pois as temperaturas elevadas irão encurtar a vida útil do aparelho, danificar a bateria e causar deformação dos plásticos.
5. Não guarde os auscultadores num local frio, pois o choque térmico (pela humidade libertada do interior dos auscultadores) pode causar danos na placa de circuitos.
6. Não deverá desmontar nem modificar os auscultadores, pois tal poderá danificar o circuito interior ou a sua estrutura.
7. Se não forem usados por muito tempo, antes de utilizar, por favor carregue os auscultadores.

www.doyoubling.com

